

## ■ ABM-30 | CHANFREINEUSE AUTOMATIQUE SANS RAIL DE DÉPLACEMENT

La machine d'usinage portable ABM-30 effectue automatiquement l'usinage des chanfreins des tôles d'acier sur les bords supérieur, frontal et inférieur.

La chanfreineuse n'a pas besoin de rail pour se déplacer le long de la tôle d'acier afin de produire des chanfreins double face de haute qualité sans distorsion thermique ni création de zone thermiquement affectée sur des tôles d'une épaisseur de 8 à 60mm.

L'ABM-30 présente un angle de chanfrein réglable en continu entre  $-70^\circ$  et  $+70^\circ$  et est capable de produire des chanfreins d'une largeur maximale de 30mm.

Elle permet également le surfaçage dans les deux sens avec une profondeur de tête de fraisage de 1mm.

### Caractéristiques & avantages:

- la transmission intégrale à quatre roues élimine le besoin de rails de guidage
- la machine automotrice permet une géométrie de chanfrein constante d'un bord à l'autre
- le panneau de commande indique le mode de travail actuel et fournit des informations de sécurité et de diagnostic
- capable de produire des chanfreins jusqu'à 30mm de largeur
- angle de chanfrein facilement ajustable en continu entre  $-70^\circ$  et  $+70^\circ$
- vitesse de rotation réglable
- produit des chanfreins double face sans avoir à retourner la tôle, ce qui améliore la sécurité et réduit le temps et les coûts de maintenance des pièces
- système de contrôle de surcharge pour éviter les dommages au moteur
- arrêt semi-automatique de l'avance en fin de pièce
- épaisseur maximale de la tôle 60 mm



Chanfreinage par le haut



Chanfreinage par le bas



Dressage

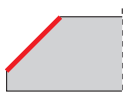

Chanfreinage  
par le haut



Dressage

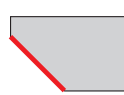

Chanfreinage  
par le bas



Épaisseur de la tôle  
max 60 mm

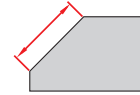

Largeur du  
chanfrein  
jusqu'à 30 mm



Angle de chanfrein  
de  $-70^\circ$  à  $70^\circ$

SPECIFICATIONS TECHNIQUES ABM-30	
Alimentation	1- 200-240 V, 50/60 Hz
Puissance	2200 W
Vitesse de rotation (hors charge)	1800-5850 rpm
Vitesse d'avance	0-2 m/min
Angle chanfrein ( $\beta$ , Fig. 1)	De $-70^\circ$ à $70^\circ$
Largeur de coupe maximum (b, Fig. 1)	30 mm
Épaisseur de la tôle	8-60 mm
Température ambiante requise	5-40°C
Poids	43 kg
Référence:	UKS-0690-10-00-00-0



Réglage précis de l'angle de chanfrein



Réglage pratique en fonction de l'épaisseur de tôle



Système innovant et ergonomique de réglage d'angle de chanfrein à l'aide d'un levier, ne nécessitant aucun outil supplémentaire

$\beta$	$0^\circ$	$15^\circ$	$37.5^\circ$	$45^\circ$	$60^\circ$	$70^\circ$
b	30 mm (1.18")	30 mm (1.18")	30.5 mm (1.2")	30 mm (1.18")	30 mm (1.18")	31 mm (1.22")

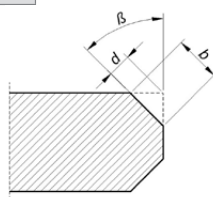

### Panneau de commande

- Indication du sens de déplacement
- Détection du matériau
- Indicateur de charge du moteur
- Signaux d'avertissement visuels

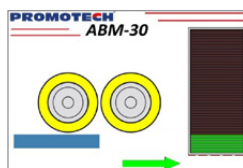
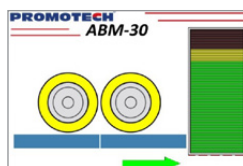

### Composition kit standard:

- Chanfreineuse avec tête de fraisage avec 5 plaquettes de coupe
- Boîte à outils
- Pige
- Clé hexagonale 10 mm
- Clé hexagonale 3 mm
- Clé combinée de 8 mm
- Graisse pour le montage des vis (5 g, 0.17 oz)
- Manuel de l'opérateur

### Accessoire supplémentaire:

Chariot de transport et de rangement:

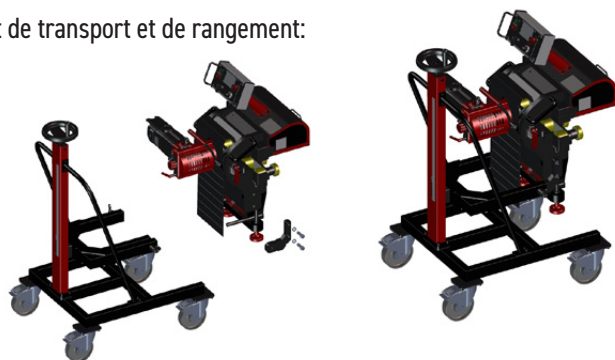

### Dimensions:

